



BPT S.p.A. a Socio Unico  
Via Cornia, 1/b  
33079 Sesto al Reghena  
Pordenone - Italy  
info@bpt.it - www.bpt.it



# ETI-MiniSer X<sub>IP</sub>

## Manuale di Installazione Installation Manual Handbuch für den Installateur Manuel d'Installation

## Manual para el Instalador Manual para o Instalador Installatiehandleiding Руководство по установке

BPT is a company of  
CAMEGROUP

### IT - AVVISO IMPORTANTE

Questo prodotto è una combinazione di un prodotto BPT e prodotti di terzi integrati da BPT. Il distributore e l'utente finale di questo prodotto non sono autorizzati a modificare o riprodurre in nessun modo il Prodotto né la documentazione, marchi, copyright o altre diciture relative al prodotto stesso e neppure ad utilizzare il prodotto o i suoi componenti in applicazioni diverse da sistemi BPT.

Il distributore e l'utilizzatore finale devono attenersi strettamente alle norme e regolamentazioni inerenti ogni tipo di utilizzo del prodotto, ivi inclusa la sua esportazione.

### EN - IMPORTANT ADVICE

This Product is a combination of a BPT Product and Third Party products integrated by BPT. The Distributor and the End User of this Product are not allowed to modify or reproduce in any way the Product and the documentation, marks, copyrights or other notices related to it, nor to use the Product or its components into applications other than BPT systems. The Distributor and End User have to comply fully with all applicable laws and regulations, in any of its dealings with respect to the Product, including its exportation.

### DE - WICHTIGER HINWEIS

Dieses Erzeugnis ist eine Kombination aus einem BPT Produkt und anderer, von Dritten hergestellten und von seiten BPT integrierten Erzeugnissen.

Der Vertreiber und der Benutzer dieses Produktes dürfen in keiner Weise weder das Produkt selber, noch die dazugehörige Dokumentation und/oder Markierungen, Copyright und Schriften aller Art, ändern oder nachbilden und dürfen das Produkt und dessen Bauelemente nicht anderweitig verwenden, ausser im Zusammenhang mit BPT Systemen.

Der Vertreiber und der Endbenutzer müssen in allen mit dem Produkt verbundenen Angelegenheiten, auch dessen Exportierung, die zutreffenden Gesetze und Vorschriften erfüllen.

### FR - AVIS IMPORTANT

Ce Produit est une combinaison d'un produit de BPT et de produits de Partie Tierce, intégrés par BPT.

Le Distributeur et l'Utilisateur Final de ce produit ne sont pas autorisés à modifier ou reproduire d'aucune façon le Produit, la documentation, marque, droits d'auteur et autres remarques qui s'y rattachent, ni à utiliser le Produit ou ses composants dans des applications hors des systèmes de BPT. Le Distributeur et l'Utilisateur Final doivent se conformer pleinement aux lois et règlements, dans tous les opérations en ce qui concerne le Produit, y compris ses exportations.

### ES - AVISO IMPORTANTE

Este producto es una combinación de un producto de BPT y de productos de Terceras Partes, integrados por BPT.

El Distribuidor y el Utilizador Final de este producto no están autorizados de ninguna manera para modificar o reproducir el Producto, la documentación, la marca, los derechos de autor, y otras observaciones que se relacionan con eso, ni pueden utilizar el Producto o sus componentes en aplicaciones fuera de los sistemas de BPT. El Distribuidor y el Utilizador Final deben conformarse enteramente con las leyes y reglamentos, en todas las operaciones con respecto al Producto, inclusive sus exportaciones.

### PT - AVISO IMPORTANTE

Este produto é uma combinação de um produto da BPT e produtos de terceiros, integrado pela BPT. O distribuidor e os utilizadores finais deste produto não estão

autorizados de qualquer forma a modificar e reproduzir o produto, a documentação, a marca registada, direitos autorais e outras observações que estão relacionados com ele, nem podem utilizar o produto ou seus componentes em aplicações fora dos sistemas BPT. O Vendedor e o Utilizador Final devem cumprir estritamente as normas e regulamentos a respeito de cada tipo de utilização do produto, incluindo a sua exportação.

### NL - BELANGRIJKE MEDEDELING

Dit product is een combinatie van een product van BPT en producten van derden die door BPT geïntegreerd zijn. De distributeur en de eindgebruiker van dit product mogen geen wijzigingen aanbrengen of op geen enkele manier het product reproduceren, alsook de documentatie, de merken en het copyright of andere opschriften met betrekking tot het product, alsook het product of de onderdelen ervan gebruiken in systemen die niet van BPT zijn.

De distributeur en de eindgebruiker moeten zich strikt houden aan de voorschriften en de reglementering met betrekking tot elk soort gebruik van het product, inclusief het exporteren ervan.

### RU - Важное замечание

Данный Продукт представляет собой сочетание BPT элементов и элементов сторонних производителей, интегрированных BPT. Не допускается ни изменение или воспроизведение любым способом Продукта и документации, знаков, авторских прав или других сообщений, касающихся Продукта, ни использование Продукта или его компонентов в системах, отличных от BPT. Дистрибьюторы и конечные пользователи должны полностью соблюдать все соответствующие законы и правила при любых взаимоотношениях друг с другом и с Продуктом, в том числе при его экспорте.

### IT - Avvertenze generali

- Leggere attentamente le istruzioni, prima di iniziare l'installazione ed eseguire gli interventi come specificato dal costruttore;
- Dopo aver tolto l'imballaggio assicurarsi dell'integrità dell'apparecchio;
- Gli elementi dell'imballaggio (sacchetti in plastica, polistirolo espanso, ecc.) non devono essere lasciati alla portata dei bambini in quanto potenziali fonti di pericolo;
- L'installazione, la programmazione, la messa in servizio e la manutenzione del prodotto deve essere effettuata soltanto da personale tecnico qualificato ed opportunamente addestrato nel rispetto delle normative vigenti ivi comprese le osservanze sulla prevenzione infortuni;
- Operare in ambienti sufficientemente illuminati e idonei per la salute e utilizzare strumenti, utensili ed attrezzature in buono stato;
- Il dispositivo è adatto all'installazione da interno, esclusivamente in luoghi asciutti e non polverosi;
- Non ostruire le aperture o fessure di ventilazione o di smaltimento di calore;
- L'impianto elettrico dovrà essere realizzato in conformità con le normative in vigore nel paese di installazione;
- Le schede elettroniche possono essere seriamente danneggiate dalle scariche elettrostatiche: qualora vi sia bisogno di maneggiarle indossare idonei indumenti e calzature antistatiche o, almeno, assicurarsi preventivamente di aver rimosso ogni carica residua toccando con la punta delle dita una superficie metallica connessa all'impianto di terra (es. lo chassis di un elettrodomestico);
- Saldare le giunzioni e la parte terminale dei fili onde evitare malfunzionamenti causati dall'ossidazione degli stessi;
- Al termine dell'installazione, verificare sempre il corretto funzionamento dell'apparecchiatura e dell'impianto nel suo insieme;
- Prima di effettuare qualunque operazione di pulizia o di manutenzione, togliere l'alimentazione al dispositivo;
- In caso di guasto e/o cattivo funzionamento di un dispositivo, distaccarlo dall'alimentazione e non manometterlo;
- Per l'eventuale riparazione rivolgersi solamente ad un centro di assistenza tecnica autorizzato dal costruttore e comunque utilizzare sempre i ricambi forniti da Bpt s.p.a. a Socio Unico,

L'apparecchio dovrà essere destinato unicamente all'uso per il quale è stato espressamente concepito. Il mancato rispetto delle prescrizioni sopra elencate può compromettere la sicurezza dell'apparecchio. Il costruttore non può comunque essere considerato responsabile per eventuali danni derivanti da usi impropri, erronei ed irragionevoli.

### Smaltimento

Assicurarsi che il materiale d'imballaggio non venga disperso nell'ambiente, ma smaltito seguendo le norme vigenti nel paese di utilizzo del prodotto. Alla fine del ciclo di vita dell'apparecchio evitare che lo stesso venga disperso nell'ambiente. Lo smaltimento dell'apparecchiatura deve essere effettuato rispettando le norme vigenti e privilegiando il riciclaggio delle sue parti costituenti. Sui componenti, per cui è previsto lo smaltimento con riciclaggio, sono riportati il simbolo e la sigla del materiale.

### EN - General Precautions

- Read the instructions carefully before starting installation and proceed as specified by the manufacturer;
- After removing the packaging, check the condition of the unit;
- The packaging items (plastic bags, expanded polystyrene, etc.) must not be handled by children as they may be dangerous;
- Installation, programming, commissioning and maintenance of the product must only be performed by qualified technicians who have been properly trained in compliance with current standards, including health and safety regulations;
- Operate in sufficiently lighted areas that are conducive to health and use tools, utensils and equipment that are in good working order;
- The device is suitable for indoor installation, exclusively in dry and non-dusty areas;
- Do not obstruct the openings or slots used for ventilation or heat disposal;
- The electrical system must comply with current standards in the country of installation;
- The electronic cards can be seriously damaged by discharges of static electricity: if they are to be handled, wear suitable clothing and anti-static footwear, or at least, ensure static electricity has been discharged by touching with the fingertip a metallic surface connected to the earth system (e.g. the chassis of a household appliance);
- Weld the joints and the ends of the wires to prevent malfunctions caused by wire oxidation;
- Upon completion of installation, always check for correct operation of the unit and the system as a whole;
- The installer must make sure that the information for the user, where applicable, is present and is delivered;
- Before performing any cleaning or maintenance operation, disconnect the power supply to the device;
- In the case of device failure or malfunction, disconnect it from the power supply and do not tamper with it;
- Should the unit be in need of repair, contact only a technical support centre authorised by the manufacturer and always use spare parts provided by Bpt s.p.a. to Socio Unico;

The equipment must only be used for the purpose for which it was explicitly designed. Failure to follow the instructions provided above may compromise the unit's safety. The manufacturer declines all liability for any damage as a result of improper, incorrect or unreasonable use.

### Disposal

Do not litter the environment with packaging material: make sure it is disposed of according to the regulations in force in the country where the product is used. When the equipment reaches the end of its life cycle, avoid discarding in the environment. The equipment must be disposed of in compliance with current regulations, recycling its component parts wherever possible. Components that qualify as recyclable waste feature the relevant symbol and material acronym.

### DE - Allgemeine Hinweise

- Vor der Installation die Anweisungen aufmerksam lesen, und alle Arbeiten wie vom Hersteller angegeben ausführen.
- Das Gerät aus der Verpackung nehmen und seine Unversehrtheit kontrollieren.
- Die Verpackungsteile (Plastiktüten, Polystyrolschaum usw.) dürfen nicht in Reichweite von Kindern gelassen werden, da sie potentielle Gefahrenquellen darstellen.
- Die Installation, die Programmierung, die Inbetriebnahme und die Wartung des Produkts dürfen nur qualifiziertem und einschlägig ausgebildetem Fachpersonal unter Beachtung der geltenden Bestimmungen und Unfallverhütungsmaßnahmen ausgeführt werden.
- In ausreichend beleuchteten und nicht gesundheitsschädigenden Räumen arbeiten und Instrumente und Werkzeuge in gutem Zustand benutzen.
- Die Vorrichtung eignet sich zur Installation in Gebäuden, ausschließlich in trockenen und staubfreien Umgebungen.
- Nicht die Öffnungen oder Schlitze zur Belüftung bzw. Wärmeableitung verschließen.
- Die Elektroanlage muss entsprechend dem im Installationsland geltenden Bestimmungen ausgeführt werden.
- Die Platinen können durch elektrostatische Entladungen schwer beschädigt werden: falls es notwendig sein sollte, sie zu berühren, geeignete Kleidung und antistatische Schuhe tragen oder sich zumindest vorher vergewissern, dass jede Restladung beseitigt wurde, indem man mit den Fingerspitzen eine Metalloberfläche berührt, die mit der Erdungsanlage verbunden ist (z.B. das Gehäuse eines Elektrogeräts).
- Die Verbindungsstellen und das Ende der Leiter verschweißen, um Störungen durch Oxidation derselben zu vermeiden.
- Nach Abschluss der Installationsarbeiten immer den korrekten Betrieb des Geräts und der gesamten Anlage prüfen.
- Der Installateur muss sich vergewissern, dass die Hinweise für den Benutzer, falls vorgesehen, auf den Geräten vorhanden sind.
- Vor allen Reinigungs- oder Wartungsarbeiten die Vorrichtung von der Spannung trennen.
- Im Fall einer Störung und/oder eines fehlerhaften Betriebs eines Geräts, dieses sofort von der Stromversorgung trennen und keine unautorisierten Eingriffe durchführen.
- Wenden Sie sich für eventuelle Reparaturarbeiten ausschließlich an eine vom Hersteller autorisierte Kundendienststelle und benutzen sie in jedem Fall immer von Bpt s.p.a. zu Socio Unico gelieferte Ersatzteile.

Das Gerät darf ausschließlich für die Zwecke benutzt werden, für die es ausdrücklich konzipiert wurde. Die Nichtbeachtung der oben angeführten Vorschriften kann die Sicherheit des Geräts beeinträchtigen. Der Hersteller haftet nicht für Schäden, die durch einen unsachgemäßen, falschen oder unvernünftigen Gebrauch verursacht werden.

### Entsorgung

Sicherstellen, dass das Verpackungsmaterial nicht die Umwelt belastet, sondern den geltenden Vorschriften des Bestimmungslandes entsprechend entsorgt wird. Das nicht mehr benutzbare Gerät umweltfreundlich entsorgen. Die Entsorgung des Geräts hat gemäß den geltenden Vorschriften zu erfolgen und es ist vorzugsweise eine Wiederverwertung der Bauteile vorzusehen. Die wieder verwertbaren Bauteile sind mit dem betreffenden Symbol und Materialzeichen versehen.

## FR - Avertissements généraux

- Lire attentivement les instructions avant de commencer l'installation et effectuer les opérations comme spécifié par le fabricant;
- Après l'avoir déballé, vérifier que l'appareil soit en bon état;
- Ne pas laisser les éléments d'emballage (sachets en plastique, polystyrène expansé, etc.) à la portée des enfants car ils constituent une source potentielle de danger;
- L'installation, la programmation, la mise en service et l'entretien du produit ne doivent être effectués que par du personnel technique qualifié et spécialisé, en respectant les normes en vigueur, y compris celles en matière de prévention des accidents;
- Travailler dans des lieux salubres et suffisamment éclairés et n'utiliser que des outils et instruments en bon état;
- Le dispositif est adapté pour l'installation à l'intérieur, exclusivement dans des lieux secs et non poussiéreux;
- Ne pas obstruer les ouvertures ou les fissures de ventilation ou d'élimination de chaleur;
- L'installation électrique devra être réalisée en conformité aux normes en vigueur dans le pays d'installation;
- Les décharges électrostatiques peuvent causer de sérieux dommages aux cartes électroniques : avant de les manipuler, porter des vêtements adéquats et des chaussures antistatiques, ou éliminer préalablement toute charge résiduelle en touchant avec la pointe des doigts une surface métallique reliée à la ligne de terre (ex : châssis d'un électroménager).
- Souder les jonctions et la partie terminale des fils afin d'éviter des dysfonctionnements dérivant de l'oxydation de ceux-ci;
- À la fin de l'installation, toujours contrôler le bon fonctionnement de l'appareil et de toute l'installation;
- L'installateur doit contrôler que les informations utiles à l'utilisateur soient présentes et fournies;
- Avant d'effectuer toute opération de nettoyage ou d'entretien, couper l'alimentation électrique du dispositif ;
- En cas de panne et/ou de mauvais fonctionnement d'un dispositif, le débrancher du réseau électrique, sans tenter aucune réparation;
- Pour toute réparation, adressez-vous uniquement à un centre d'assistance technique agréé par le fabricant et dans tous les cas utiliser toujours des pièces de rechange fournies par Bpt s.p.a. à Socio Unico;

**L'appareil n'est destiné qu'à l'utilisation pour laquelle il a été expressément conçu. Le non-respect des prescriptions susmentionnées pourrait compromettre la sécurité de l'appareil. Le fabricant ne pourra dans tous les cas être retenu responsable des dommages dérivant d'une utilisation incorrecte ou erronée.**

## Elimination

S'assurer que le matériel d'emballage n'est pas abandonné dans la nature et qu'il est éliminé conformément aux normes en vigueur dans le pays d'utilisation du produit. À la fin du cycle de vie de l'appareil, faire en sorte qu'il ne soit pas abandonné dans la nature. L'appareil doit être éliminé conformément aux normes en vigueur et en privilégiant le recyclage de ses pièces. Le symbole et le sigle du matériau sont indiqués sur les pièces pour lesquelles le recyclage est prévu.

## ES - Advertencias generales

- Lea atentamente las instrucciones antes de comenzar la instalación, y realice las intervenciones tal y como especifica el fabricante;
- Tras haberlo sacado de su embalaje, compruebe el buen estado del aparato;
- Los elementos del embalaje (bolsas de plástico, poliestireno expandido, etc.) no deben dejarse al alcance de los niños, ya que son potenciales fuentes de peligro;
- La instalación, la programación, la puesta en servicio y el mantenimiento del producto deben ser efectuados solamente por personal técnico cualificado que cuente con la formación pertinente, cumpliendo las normativas vigentes, incluidas las normas de prevención de accidentes;
- Trabaje en entornos suficientemente iluminados e idóneos para la salud, y utilice herramientas, utensilios y equipamiento en buen estado;
- El dispositivo debe instalarse únicamente en interiores secos y no polvorientos;
- No obstruya las aberturas o ranuras de ventilación o evacuación de calor;
- La instalación eléctrica deberá realizarse conforme a las normativas vigentes en el país de instalación;
- Las tarjetas electrónicas pueden sufrir graves daños por descargas electrostáticas: siempre que se necesite manipularlas, póngase prendas y calzado antiestáticos o, al menos, asegúrese previamente de haber eliminado toda carga residual tocando con la punta de los dedos una superficie metálica conectada a la instalación de tierra (ej: el bastidor de un electrodoméstico);
- Suelde las juntas y la parte terminal de los hilos para evitar funcionamientos defectuosos causados por su oxidación;
- Al final del proceso de instalación, compruebe el correcto funcionamiento del equipo y de la instalación en su conjunto;
- El instalador debe asegurarse de que la información para el usuario, donde está previsto, esté presente y se entregue a este.
- Antes de efectuar cualquier operación de limpieza o mantenimiento, corte la alimentación del dispositivo;
- En caso de avería y/o funcionamiento defectuoso de un dispositivo, desconéctelo de la alimentación y no lo manipule;
- Si es necesario efectuar reparaciones, acuda únicamente a un centro de asistencia técnica autorizado por el fabricante, y en cualquier caso utilice siempre los recambios suministrados por Bpt s.p.a. a Socio Unico;

**El aparato deberá destinarse únicamente al uso para el que ha sido expresamente concebido. El incumplimiento de las anteriores instrucciones puede poner el peligro la seguridad del aparato. En cualquier caso, el fabricante**

**no asumirá ninguna responsabilidad por posibles daños derivados de usos impropios, incorrectos o irrazonables.**

## Eliminación

Comprobar que no se tire al medioambiente el material de embalaje, sino que sea eliminado conforme a las normas vigentes en el país donde se utilice el producto. Al final del ciclo de vida del aparato evítase que éste sea tirado al medioambiente. La eliminación del aparato debe efectuarse conforme a las normas vigentes y privilegiando el reciclaje de sus partes componentes. En los componentes, para los cuales está prevista la eliminación con reciclaje, se indican el símbolo y la sigla del material.

## PT - Advertências gerais

- Leia com atenção as instruções, antes de iniciar a instalação e efectue as operações conforme o especificado pelo fabricante;
  - Após ter removido a embalagem certifique-se de que o aparelho está íntegro;
  - Os elementos da embalagem (sacos de plástico, isopor, etc.) não devem ser deixados ao alcance das crianças porque são fontes potenciais de perigo;
  - A instalação, a programação, a colocação em serviço e a manutenção do produto devem ser efectuadas apenas por pessoal técnico qualificado e com formação adequada, cumprindo as normas em vigor, inclusive as disposições sobre a prevenção de acidentes;
  - Trabalhe em ambientes suficientemente iluminados e adequados para a saúde e utilize instrumentos, ferramentas e equipamentos em bom estado;
  - O dispositivo é próprio para a instalação em interiores, exclusivamente em local seco e sem poeiras;
  - Não obstrua as aberturas ou fendas de ventilação ou de eliminação de calor;
  - A instalação eléctrica tem de ser realizada em conformidade com as normas em vigor no país de instalação;
  - As placas electrónicas podem ser danificadas seriamente pelas descargas electrostáticas: se for necessário manusee-as, use roupas idóneas e calçado antiestático ou, pelo menos, verifique previamente de ter removido qualquer carga residual tocando com a ponta dos dedos numa superfície metálica conectada à instalação de terra (ex. o chassis de um electrodoméstico);
  - Solde as junções e a parte terminal dos fios a fim de evitar falsos alarmes causados pela oxidação dos mesmos;
  - No fim da instalação verifique sempre o funcionamento correcto do equipamento e da instalação no seu conjunto;
  - O instalador deve certificar-se de que as informações para o utilizador, se previstas, estão presentes e são entregues;
  - Antes de efectuar qualquer operação de limpeza ou de manutenção, desligue o dispositivo da rede de alimentação eléctrica;
  - No caso de avaria e/ou mau funcionamento de um dispositivo, desligue-o da alimentação e não o abra;
  - Para a eventual reparação dirija-se apenas a um centro de assistência técnica autorizado pelo fabricante e utilize sempre as peças de reposição fornecidas pela Bpt s.p.a. para Socio Unico;
- O aparelho deve ser destinado unicamente ao uso para o qual foi expressamente concebido. O não cumprimento dos conselhos enumerados acima pode comprometer a segurança do aparelho. O fabricante não pode, em todo o caso, ser considerado responsável por eventuais danos decorrentes de usos impróprios, errados e irracionais.

## Eliminação

Asegure-se que o material da embalagem não seja abandonado no ambiente, mas eliminado seguindo as normas vigentes no país de uso do produto. No fim do ciclo de vida do aparelho evite que o mesmo seja abandonado no ambiente. A eliminação do equipamento deve ser efectuada respeitando as normas vigentes e privilegiando a reciclagem dos seus componentes. Nos componentes, para os quais é prevista a eliminação com reciclagem, está indicado o símbolo e a sigla do material.

## NL - Algemene waarschuwingen

- Lees aandachtig de instructies voordat u met de installatie begint en voer de handelingen uit zoals omschreven door de fabrikant;
- Nadat u het toestel uit de verpakking heeft gehaald, controleer of het niet beschadigd is;
- Het verpakkingsmateriaal (plastic zakjes, delen in polystyrol, enz.) dient buiten het bereik van kinderen gehouden te worden, aangezien het gevaarlijk kan zijn;
- De installatie, het programmeren, de ingebruikname en het onderhoud van het apparaat mag uitsluitend uitgevoerd worden door technisch bevoegd personeel dat specifieke opgeleid is met betrekking tot de geldende wetgeving, met inbegrip van het naleven van de voorschriften inzake ongevalpreventie;
- Handel in voldoende verlichte en gezonde ruimtes en gebruik instrumenten en gereedschap die in goede staat verkeren;
- Het toestel is geschikt om binnen geïnstalleerd te worden, en alleen in droge ruimten zonder stof;
- Blokkeer de openingen of spleten voor de ventilatie of het afvoeren van warmte niet;
- De elektrische installatie moet uitgevoerd worden volgens de wetgeving die van kracht is in het land waar het apparaat geïnstalleerd wordt;
- De elektronische kaarten kunnen ernstig beschadigd worden door elektrostatische ontladingen: draag passende kleding en antistatische schoenen wanneer u ze moet hanteren. Controleer ten minste of u alle overblijvende ladingen zijn verwijderd door met uw vingertoppen een metalen oppervlak aan te raken dat aan de aarding verbonden is (bv. de behuizing van een huishoudelijk apparaat);
- Las de verbindingen en het uiteinde van de draden om te vermijden dat ze door oxidatie aangetast kunnen worden;

- Als de installatie voltooid is, controleer altijd of de toestellen en de volledige installatie correct werken;
- Neem de voeding weg van het toestel voordat u reinigings- of onderhoudswerkzaamheden uitvoert;
- Wanneer een apparaat defect is en/of niet goed werkt, koppel het los van de voeding en breng geen veranderingen aan;
- Wend u voor eventuele herstellingen uitsluitend tot een technisch servicecentrum dat door de fabrikant erkend is; gebruik altijd reserveonderdelen die door Bpt s.p.a. aan Socio Unico geleverd worden;

**Het toestel is uitsluitend bestemd voor het gebruik waarvoor het uitdrukkelijk ontworpen is.**

**Het niet naleven van de bovenvermelde voorschriften kan de veiligheid van het toestel in gevaar brengen.**

**De fabrikant is niet aansprakelijk voor eventuele schade die voortkomt door oneigenlijk, foutief of onredelijk gebruik.**

## AFDANKING

Zorg ervoor dat het materiaal van de verpakking niet in het milieu terecht komt, maar afgedankt wordt volgens de wetgeving die van kracht is in het land waar het product gebruikt wordt.

Vermijd dat het toestel aan het einde van haar levensduur in het milieu terecht komt. Het toestel moet afgedankt worden in overstemming met de geldende wetgeving. Geef voorkeur aan het recyclen van de onderdelen. Op de onderdelen die gerecycled kunnen worden is het symbool en de afkorting van het materiaal aangebracht.

## RU - Общие предупреждения

- Перед началом работ по установке внимательно ознакомьтесь с инструкциями и выполните установку согласно рекомендациям производителя.
  - После снятия упаковки проверьте состояние устройства.
  - Не давайте детям элементы упаковки (полиэтиленовые пакеты, пенополистирол и т. д.), так как это может быть опасно.
  - Установка, программирование, ввод в эксплуатацию и обслуживание продукта должны выполняться только квалифицированным и специально обученным персоналом с соблюдением действующих стандартов, включая требования по охране труда и технике безопасности.
  - Работы следует проводить в хорошо освещенных помещениях, с использованием исправных инструментов, принадлежностей и оборудования.
  - Устройство должно быть установлено в соответствии с классом защиты IP, указанным в технических характеристиках.
  - Не закрывайте отверстия или щели, используемые для вентиляции или отвода тепла.
  - Электрическая система должна соответствовать стандартам и правилам, действующим в стране, где устанавливается устройство.
  - Перед подключением устройств проверьте, что обозначения на паспортной табличке соответствуют характеристикам питающей сети.
  - Для устройств, на которые подается сетевое напряжение, установите однополюсный сетевой выключатель с зазором между разомкнутыми контактами не менее 3 мм.
  - Неиспользуемые провода кабеля должны быть заизолированы.
  - Чтобы избежать случайного соприкосновения, положите по отдельности кабели для подключения к сети и кабели для сигналов низкого напряжения.
  - Спаяйте соединения и концы проводов, чтобы предотвратить возникновение неисправностей, вызванных окислением проводов.
  - После завершения установки всегда следует проверять правильность работы прибора и системы в целом.
  - Специалист по установке должен проверить, что информация для пользователя имеется в наличии и передана по назначению.
  - Перед чистой или техническим обслуживанием следует отсоединять устройство от источника электропитания. Если устройства подключены к сети, отключите их, используя выключатель, установленный между устройствами и источником питания.
  - В случае неправильной работы или отказа устройства отсоедините его от источника питания и не разбирайте.
  - В случае необходимости ремонта следует обращаться только в центр технической поддержки, сертифицированный изготовителем, и всегда использовать запасные детали, поставляемые компанией BPT S.p.A к Socio Unico.
- Устройства следует использовать только в целях, для которых они предназначены. Невыполнение перечисленных выше требований может привести к нарушению безопасности работы с прибором.
- Производитель не несет никакой ответственности за любые повреждения, возникшие в результате неправильного, некорректного или неоправданного использования.
- ## УТИЛИЗАЦИЯ
- Не загрязняйте окружающую среду упаковочным материалом: убедитесь, что утилизация выполнена в соответствии с нормативами, действующими в стране использования продукта.
- По окончании срока службы оборудования утилизируйте его надлежащим образом.
- Оборудование следует утилизировать в соответствии с действующими нормативами, по возможности используя повторную переработку составных частей. Компоненты, подлежащие повторной переработке, имеют соответствующий символ и аббревиатуру материала.

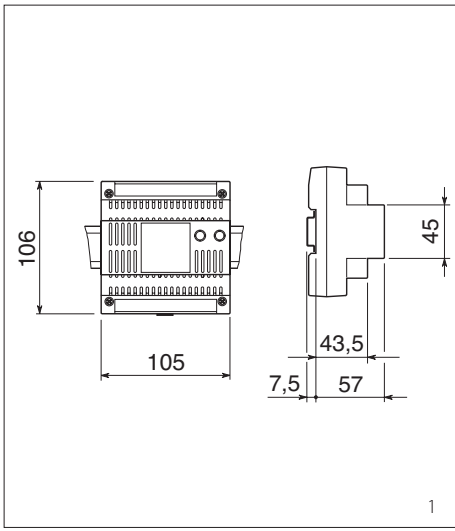

**IT - INSTALLAZIONE**

- L'apparecchio deve essere installato su guida DIN (EN 50022) in un apposito quadro elettrico.
- Per le dimensioni di ingombro vedere la figura 1.

**NOTA. Provvedere ad una corretta aereazione nel caso il dispositivo venga installato in un contenitore metallico.**

**EN - INSTALLATION**

- The device must be installed on a DIN rail (EN 50022) in a specific electrical panel.
- For the overall dimensions see figure 1.

**NOTE. Proper ventilation is required if the device is installed in a metal container.**

**DE - INSTALLATION**

- Das Gerät muss auf DIN-Schiene (EN 50022) in einem eigenem Schaltkasten montiert werden.
- Für die Abmessungen siehe die Abbildung 1.

**HINWEIS Falls das Vorrichtung in einem Metallgehäuse installiert wird, für ausreichende Belüftung sorgen.**

**FR - INSTALLATION**

- L'appareil doit être installé sur un rail DIN (EN 50022) à l'intérieur d'un tableau électrique prévu à cet effet.
- Pour les dimensions hors tout, voir la fig. 1.

**NOTE. Pourvoir à une correcte aération au cas où dispositif serait installé dans un boîtier métallique.**

**ES - INSTALACIÓN**

- El aparato debe instalarse sobre raíl DIN (EN 50022) en un cuadro eléctrico oportuno.
- Para las medidas necesarias vea la figura 1.

**NOTA. Garantice una correcta ventilación si se instala el alimentador en una caja metálica.**

**PT - INSTALAÇÃO**

- O aparelho deve ser instalado na guia DIN (EN 50022) num quadro eléctrico específico.
- Para as dimensões totais veja a figura 1.

**NOTA. Providencie uma ventilação adequada se o aparelho for instalado numa caixa metálica.**

**NL - INSTALLATIE**

- Het toestel moet geïnstalleerd worden op een DIN-profiel (EN 50022) in een daarvoor bestemde schakelkast.
- Zie fig. 1 voor de afmetingen.

**OPMERKING. Zorg voor een correcte verluchting wanneer het toestel geïnstalleerd wordt in een metalen houder.**

**RU - УСТАНОВКА**

- Устройство должно быть установлено на DIN-рейку (EN 50022) в монтажном шкафу.
- Общие размеры приведены на рис. 1.

**ПРИМЕЧАНИЕ. Если источник питания устанавливается в металлическом контейнере, необходимо обеспечить соответствующую вентиляцию.**

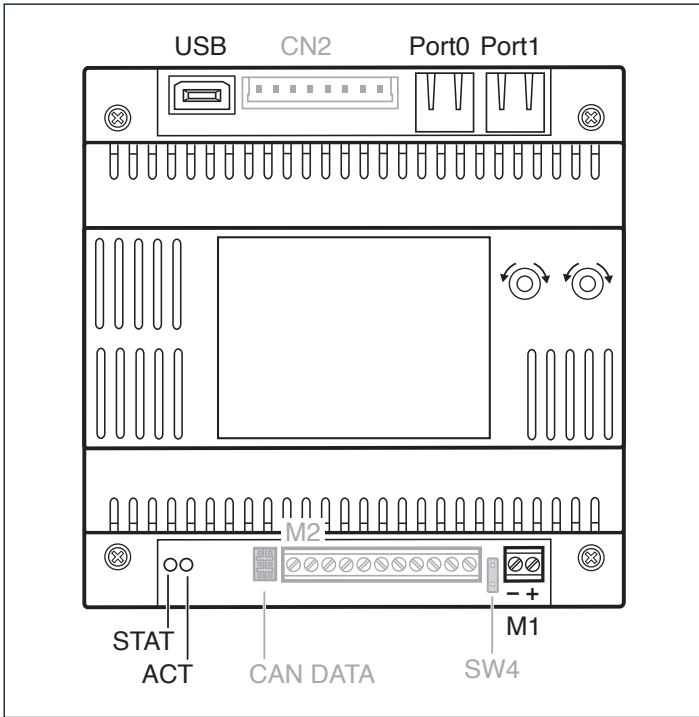

**IT - Funzione dei connettori/switch**

- Port0: Porta Ethernet 10/100 Mb
- Port1: Porta Ethernet 10/100 Mb
- USB: Connettore per memory key, riservato per utilizzi futuri
- CN2/M2/CAN DATA/SW4: Riservato per utilizzi futuri

**EN - Function of connectors/switches**

- Port0: Ethernet Port 10/100 Mb
- Port1: Ethernet Port 10/100 Mb
- USB: Connector for memory key, reserved for future uses
- CN2/M2/CAN DATA/SW4: Reserved for future use.

**DE - Funktion der Steckverbinder/Schalter**

- Port0: Ethernet-Port 10/100 Mb
- Port1: Ethernet-Port 10/100 Mb
- USB: Steckverbinder für Memory Key, für künftige Verwendungen vorbehalten.
- CN2/M2/CAN DATA/SW4: Für zukünftige Benutzung reserviert.

**FR - Fonction des connecteurs/commutateurs**

- Port0: Port Ethernet 10/100 Mbps
- Port1: Port Ethernet 10/100 Mbps
- USB: Connecteur pour clé USB, réservé en vue d'utilisations futures
- CN2/M2/CAN DATA/SW4: Réserve pour utilisations futures.

**ES - Función de los conectores/convertidores**

- Port0: puerto Ethernet 10/100 Mb
- Port1: puerto Ethernet 10/100 Mb
- USB: Conector para llave de memoria, reservado para usos futuros
- CN2/M2/CAN DATA/SW4: Reservado para usos futuros.

**PT - Função dos conectores/switch**

- Port0: Porta Ethernet 10/100 Mb
- Port1: Porta Ethernet 10/100 Mb
- USB: Conector para chave de memória, reservado para utilizações futuras.
- CN2/M2/CAN DATA/SW4: Reservado para usos futuros.

**NL - Functie van de connectoren/switches**

- Port0: Ethernet-poort 10/100 Mb
- Port1: Ethernet-poort 10/100 Mb
- USB: Aansluiting voor memory key, bestemd voor toekomstig gebruik.
- CN2/M2/CAN DATA/SW4: Voorbehouden voor toekomstig gebruik.

**RU - Функции разъемов/переключателей**

- Port0: Ethernet разъем 10/100 Mb
- Port1: Ethernet разъем 10/100 Mb
- USB: Разъем ключа защиты памяти для использования в будущем
- CN2/M2/CAN DATA/SW4: Зарезервировано для будущих нужд

**IT - Morsettiere**

**EN - Terminal boards**

M1	+	Alimentazione	Power supply
	-	12-24 Vcc	

**DE - Klemmenbretter**

	+	Stromversorgung	Alimentation
	-	12-24 VDC	

**FR - Borniers**

**ES - Borneras**

**PT - Réguas de bornes**

M1	+	Alimentación	Alimentação
	-	12-24 VDC	

**NL - Klemmenborden**

	+	Voeding	Питание вызывной панели
	-	12÷24 V DC	

**RU - ПАНЕЛЬ ВЫВОДОВ**

**IT - CARATTERISTICHE TECNICHE**  
**EN - TECHNICAL FEATURES**

**DE - TECHNISCHE MERKMALE**  
**FR - CARACTÉRISTIQUES TECHNIQUES**

**ES - CARACTERÍSTICAS TÉCNICAS**  
**PT - CARACTERÍSTICAS TÉCNICAS**

**NL - TECHNISCHE KENMERKEN**  
**RU - ТЕХНИЧЕСКИХ АРАКТЕРИСТИКИ**

Alimentazione-Power supply - Stromversorgung - Alimentation - Alimentación - Alimentação - Voeding - Питание	12-24 VDC/ 12-24 В пост. тока
Corrente assorbita - Input current-Stromaufnahme - Courant absorbé - Corriente absorbida - Corrente consumida - Geabsorbeerde stroom - Потребляемый ток	220 mA (18 VDC) - 220 mA (18 В пост. тока) 285 mA (14 VDC) - 285 mA (14 В пост. тока)
Temperatura di stoccaggio - Storage temperature - Lagerungstemperatur - Température de stockage - Temperatura de almacenamiento - Temperatura de armazenagem - Bewaringstemperatuur - Температура хранения	-25 °C + 70 °C
Temperatura di funzionamento - Operating temperature - Betriebstemperatur - Température de fonctionnement - Temperatura de funcionamiento - Temperatura de funcionamento - Werkingstemperatuur - Рабочая температура	0 °C +35 °C
Grado IP - IP Degree - IP-Grad - Degré IP - Grado IP - Grau IP - Beschermingsgraad IP - Класс защиты	IP 30

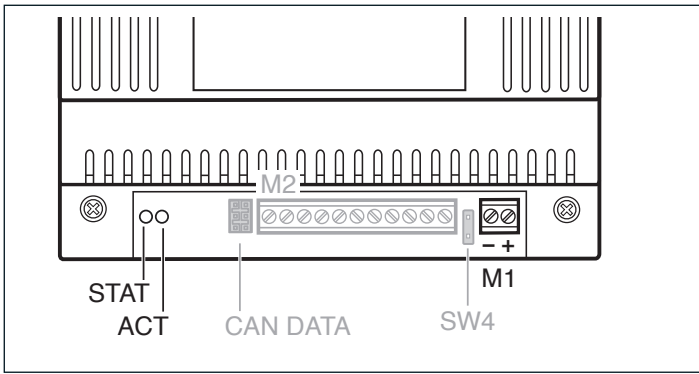

**Simbologia LED - LED symbology - LED-Zeichen - Symboles LED - Significado LED - Símbolos dos LEDs - Lampjes - Символы светодиодов**

	Spento - Off - Aus - Éteint - Apagado - Apagado - Uit - Выкл
	Acceso - On - An - Allumé - Encendido - Aceso - Aan - Вкл
	Lampeggio lento - Slow flashing - Langsames Blinken - Clignotement lent - Parpadeo lento - Intermitente lento - Traag knipperen - Медленное мигание
	Lampeggio veloce - Schnelles Blinken - Clignotement rapide - Parpadeo rápido - Intermitente rápido - Snel knipperen - Быстрое мигание

LED "ACT"	LED "STAT"	
		Funcionamento normale: fase caricamento software - Normal operation: software loading phase - Normalbetrieb: Laden der Software - Fonctionnement normal : phase de chargement su logiciel - Funcionamiento normal: fase de carga del software - Funcionamento normal: fase de carregamento software - Normale werking: starten software - Базовая процедура: предзагрузка прошивки
		Funcionamento normale: software in esecuzione - Normal operation: software running - Normalbetrieb: Software in Ausführung - Fonctionnement normal : logiciel en phase d'exécution - Funcionamiento normal: software ejecutándose - Funcionamento normal: software em execução - Normale werking: software in uitvoering - Базовая процедура: режим работы
		Dispositivo in fase di manutenzione: OPERAZIONE NON INTERRUPIBILE - Device in maintenance phase: OPERATION CANNOT BE INTERRUPTED - Vorrichtung in Wartungsphase: VORGANG KANN NICHT UNTERBROCHEN WERDEN - Dispositif en phase de maintenance : L'OPÉRATION NE PEUT ÊTRE INTERRUPTUE - Dispositivo en fase de mantenimiento: OPERACIÓN NO INTERRUPIBLE - Dispositivo em fase de manutenção: OPERAÇÃO NÃO PODE SER INTERRUPTIDA - Toestel in onderhoudsfase: OPERATIE KAN NIET ONDERBROKEN WORDEN - Устройство в режиме обслуживания: ОПЕРАЦИЯ НЕ ДОЛЖНА ПРЕРЫВАТЬСЯ
		Programma in esecuzione: OPERAZIONE NON INTERRUPIBILE - Program running: OPERATION CANNOT BE INTERRUPTED - Programm in Ausführung: VORGANG KANN NICHT UNTERBROCHEN WERDEN - Programme en phase d'exécution : L'OPÉRATION NE PEUT ÊTRE INTERRUPTUE - Programa ejecutándose: OPERACIÓN NO INTERRUPIBLE - Programa em execução: OPERAÇÃO NÃO PODE SER INTERRUPTIDA - Programma in uitvoering: OPERATIE KAN NIET ONDERBROKEN WORDEN - Программирование: ОПЕРАЦИЯ НЕ ДОЛЖНА ПРЕРЫВАТЬСЯ
/	/	Nei primi istanti dopo l'accensione (funzionamento normale) oppure se prolungato funzionamento anomalo: dispositivo bloccato - In the first moments after startup (normal operation) or after prolonged anomalous operation: device blocked - Kurz nach dem Einschalten (Normalbetrieb) oder bei längerer Anomalie: Gerät gesperrt - Dans les premiers moments après l'allumage (fonctionnement normal) ou en cas de fonctionnement anormal prolongé : dispositif bloqué - Durante los primeros instantes posteriores al encendido (funcionamiento normal) o en caso de funcionamiento anormal prolongado: dispositivo bloqueado - Nos primeiros instantes após o acionamento (funcionamento normal) ou após funcionamento anómalo prolongado: dispositivo bloqueado - De eerste momenten na het inschakelen (normale werking) of als de abnormale werking blijft duren: toestel geblokkeerd - При первом запуске (нормальная работа), после некорректной операции: устройство заблокировано.



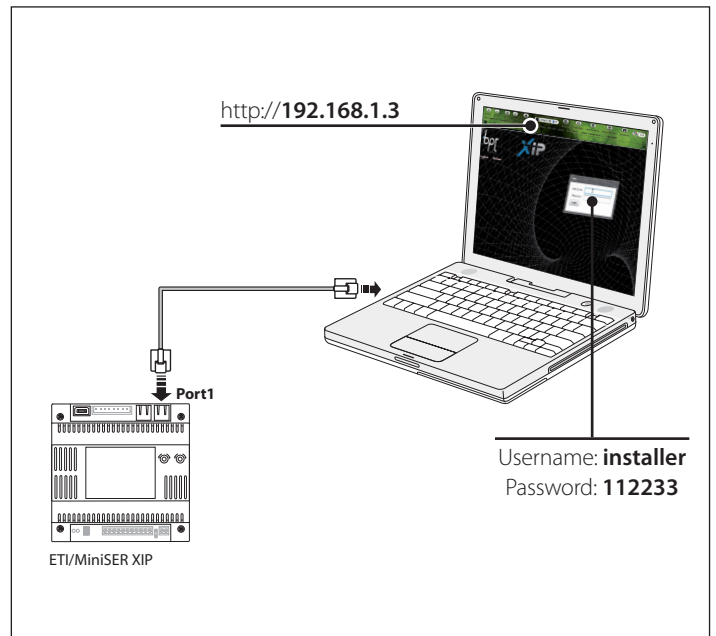
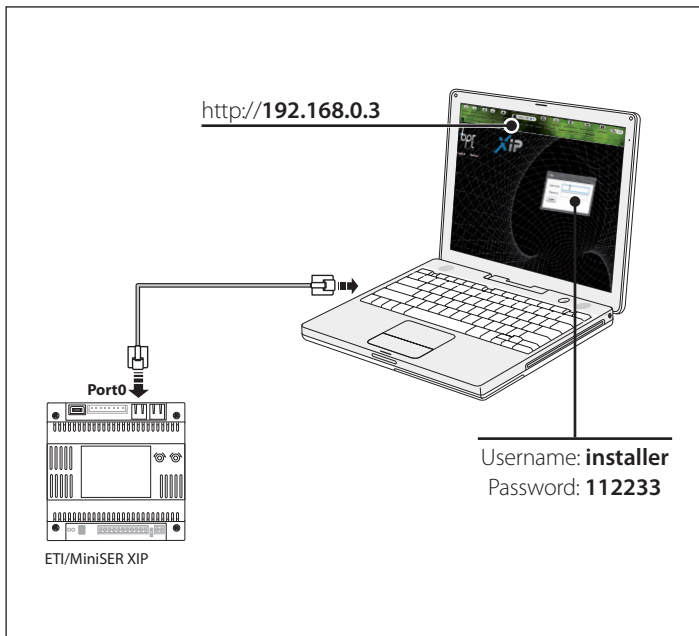

### IT - INIZIALIZAZIONE

L'interfaccia ETI-MiniSER XIP dispone di 2 porte ethernet configurabili: 'Switch' oppure 'Dual Network'.

È possibile collegare un PC direttamente a una delle due porte senza utilizzare un cavo Cross.

Una volta alimentata l'interfaccia, attendere affinché i led assumano la configurazione "funzionamento normale" (vedi tabella).

Una volta collegato il cavo e configurato il Pc per connettersi all'interfaccia, digitare sul Browser l'indirizzo <http://192.168.0.3> (nel caso di collegamento alla porta Port0) oppure all'indirizzo <http://192.168.1.3> (nel caso di collegamento alla porta Port1).

Dopo alcuni istanti apparirà la pagina web di configurazione che richiederà per l'accesso le credenziali dell'utente che da configurazione di fabbrica sono: Username: **installer**, Password: **112233**.

Per la configurazione completa del sistema fare riferimento al "Manuale di Configurazione dell'ETI-MiniSER XIP".

### EN - INITIALISATION

The ETI-MiniSER XIP interface has 2 ethernet gateways that can be configured: 'Switch' or 'Dual Network'.

It is possible to connect a PC directly to one of the two ports without using a Cross cable.

Once the interface has been powered up, wait until the LEDs show the "normal operation" configuration (see table).

Once the cable is connected and the PC is configured to connect to the interface, type this address into the browser: <http://192.168.0.3> (when connected to Port0) or the address <http://192.168.1.3> (when connected to Port1).

After a few minutes, the configuration web page will appear which, for access, will require the user's credentials which are factory set to: Username: **installer**, Password: **112233**.

For the complete system configuration, please refer to the "ETI-MiniSER XIP Configuration Manual".

### DE - INITIALISIERUNG

Die Schnittstelle ETI-MiniSER XIP verfügt über 2 konfigurierbare Ethernet-Ports: 'Switch' oder 'Dual Network', 'Switch' oder 'Dual Network'. Es ist möglich, einen PC direkt an einen der Anschlüsse ohne Cross-Kabel anzuschließen.

Wenn die Schnittstelle versorgt wird, warten, bis die LED die Konfiguration „Normalbetrieb“ anzeigen (siehe Tabelle).

Für die Verbindung mit der Schnittstelle nach Anschluss des Kabels und abgeschlossener Konfiguration des PC in die Adresszeile des Browsers die Adresse <http://192.168.0.3> (bei Verbindung mit der Schnittstelle Port0) oder die Adresse <http://192.168.1.3> (bei Verbindung mit der Schnittstelle Port1) eingeben.

Kurz darauf öffnet sich die Website für die Konfiguration, und Sie werden zur Eingabe der Zugangsdaten aufgefordert. Diese sind laut Fabrikeinstellung: Username: **installer**, Password: **112233**.

Für die komplette Konfiguration des Systems siehe die „Konfigurationsanleitung ETI-MiniSER XIP“.

### FR - INITIALISATION

L'interface ETI-MiniSER XIP dispose de 2 portes Ethernet configurables : « Switch » ou « Dual Network ».

Il est possible de relier un ordinateur directement à l'un de ces deux ports sans recourir à un câble Cross.

Une fois l'interface sous tension, attendez que les voyants se mettent en configuration « fonctionnement normal » (voir tableau).

Une fois que le câble est connecté et que l'ordinateur est configuré, pour se connecter à l'interface, saisissez dans le navigateur l'adresse <http://192.168.0.3> (en cas de connexion au Port0) ou bien l'adresse <http://192.168.1.3> (en cas de connexion au Port1).

Après quelques instants, vous verrez la page Web de configuration qui demandera pour l'accès de fournir les informations d'identification de l'utilisateur définies par défaut comme suit en usine : Nom d'utilisateur : **installer**, Mot de passe : **112233**.

Pour la configuration complète du système, consultez le « Manuel de configuration » de l'ETI-MiniSER XIP.

### ES - INICIALIZACIÓN

La interfaz ETI-MiniSER XIP dispone de 2 puertos ethernet configurables como: 'Switch' o bien 'Dual Network'.

Se puede conectar un ordenador directamente a uno de los dos puertos sin utilizar un cable cruzado.

Una vez conectada la alimentación de la interfaz, espere hasta que los leds adquieran la configuración "funcionamiento normal" (véase la tabla).

Una vez conectado el cable y configurado el ordenador, para acceder a la interfaz teclee en el navegador la dirección <http://192.168.0.3> (en caso de conexión al puerto Port0) o la dirección <http://192.168.1.3> (en caso de conexión al puerto Port1).

Al cabo de unos instantes aparecerá la página web de configuración, que solicitará las credenciales de acceso del usuario. Por defecto, son estas: Nombre de usuario: **installer**, Contraseña: **112233**.

Para la configuración completa del sistema consulte el "Manual de configuración de la ETI-MiniSER XIP".

### PT - INICIALIZAÇÃO

A interface ETI-MiniSER XIP dispõe de 2 portas ethernet configuráveis: 'Switch' ou 'Dual Network'.

É possível ligar um PC diretamente a uma das duas portas sem utilizar um cabo Cross.

Após ter alimentado a interface, aguarde até os leds assumirem a configuração "funcionamento normal" (ver tabela).

Após ter ligado o fio e configurado o PC, para se ligar à interface, digite no Browser o endereço <http://192.168.0.3> no caso de ligação à porta Port0) ou ao endereço <http://192.168.1.3> (no caso de ligação à porta Port1).

Passados alguns instantes aparece a página web de configuração que, para permitir o acesso, pede as credenciais do utilizador, que de fábrica são: Username: **installer**, Password: **112233**.

Para a configuração completa do sistema, consulte o "Manual de Configuração da ETI-MiniSER XIP".

### NL - INITIALISATIE

De interface ETI-MiniSER XIP beschikt over 2 configureerbare ethernet-poorten: 'Switch' of 'Dual Network'.

Het is mogelijk om een pc rechtstreeks aan te sluiten op een van de twee poorten zonder een Cross-kabel te gebruiken.

Wanneer de interface gevoed wordt, wacht totdat de lampjes de configuratie "normale werking" weergeven (zie tabel).

Wanneer de kabel aangesloten is en de pc geconfigureerd is, om toegang te krijgen tot de interface dient u in uw browser het volgende adres in te voeren: <http://192.168.0.3> (in geval van verbinding met de poort Port0) of het adres <http://192.168.1.3> (in geval van verbinding met de poort Port1).

Na enkele seconden verschijnt de configuratiepagina. U dient een gebruikersnaam en wachtwoord in te voeren. In de fabriek zijn deze als volgt ingesteld: Gebruikersnaam: **installer**, Wachtwoord: **112233**.

Voor de volledige configuratie van het systeem, verwijst naar de "Programmeringshandleiding van ETI-MiniSER XIP".

### RU - ИНИЦИАЛИЗАЦИЯ

Интерфейс ETI-MiniSER XIP оснащен 2 портами ethernet, имеющими следующие настройки: Свич ('Switch') или двухсетевой ('Dual Network').

Компьютер может быть подключен напрямую без использования кросс-кабеля.

После включения шлюза дождитесь загрузки прошивки и перехода в рабочий режим (см. индикацию в таблице).

Соедините кабелем шлюз ETI/XIP и заранее настроенный компьютер; на компьютере введите в строке браузера: <http://192.168.0.3> (при подключении к Port0) или <http://192.168.1.3> (при подключении к Port1).

После ввода адреса появится страница с запросом учетных данных пользователя для подключения (по умолчанию: Имя пользователя: **installer**, Пароль: **112233**).

Для завершения установки обратитесь к «Руководству по настройке ETI-MiniSER».

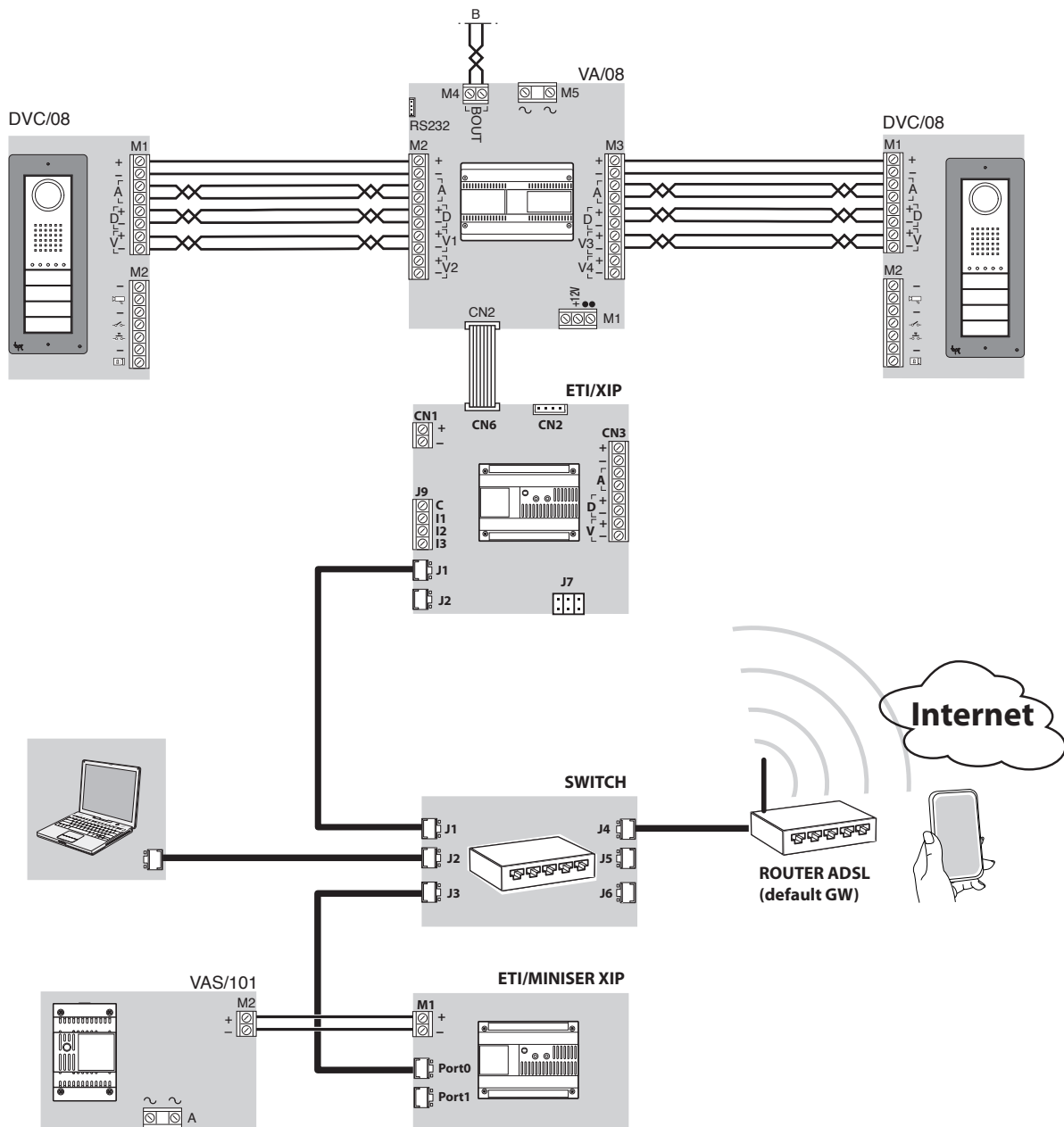
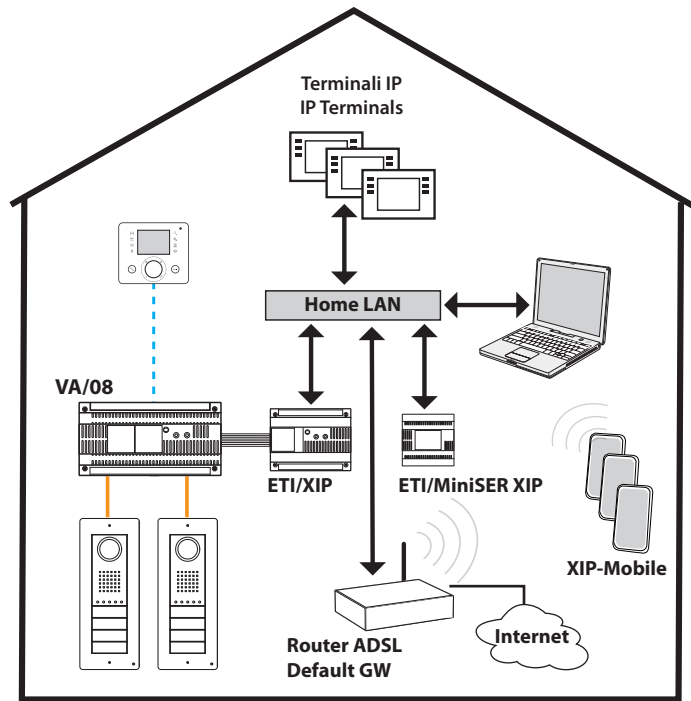

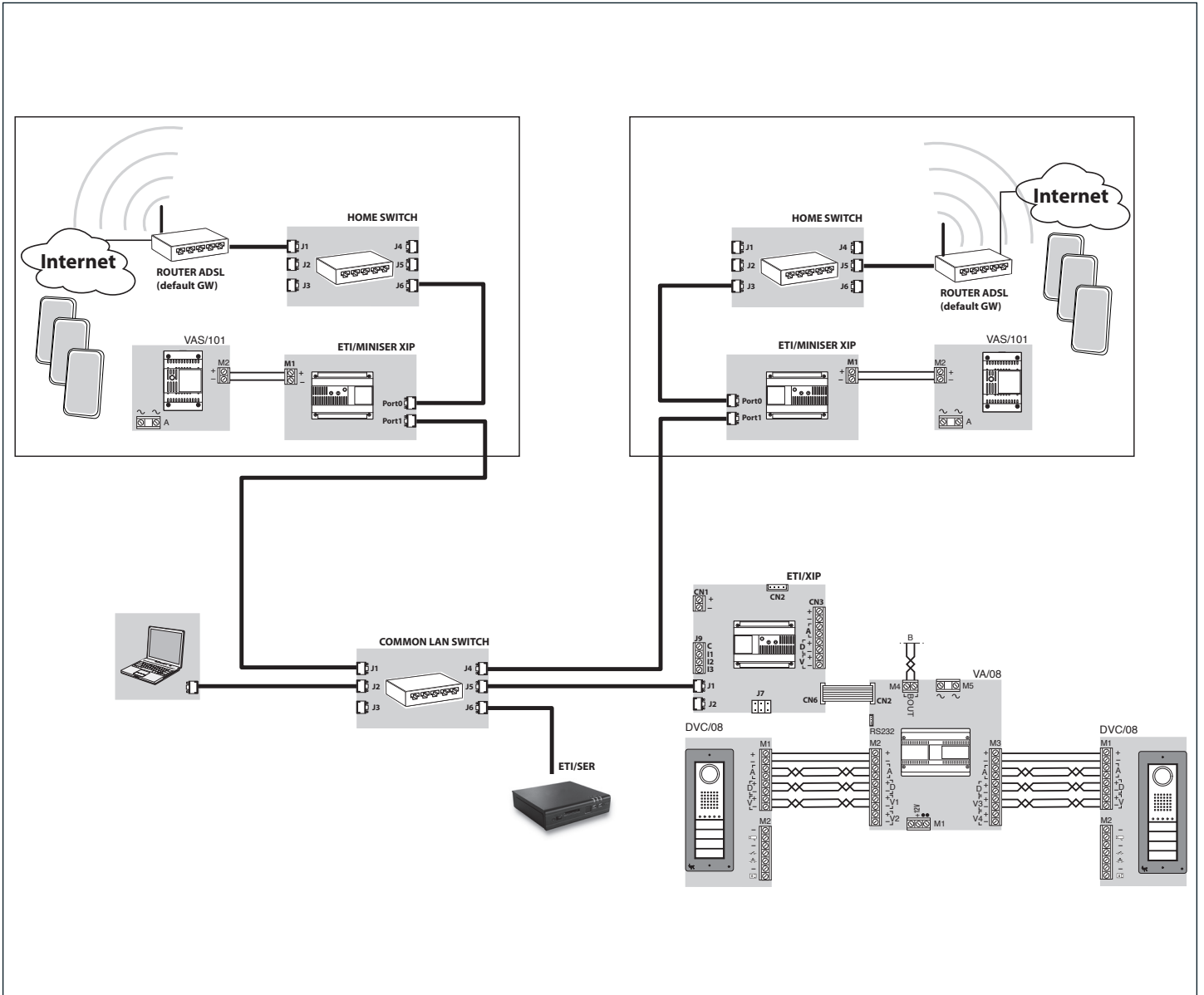
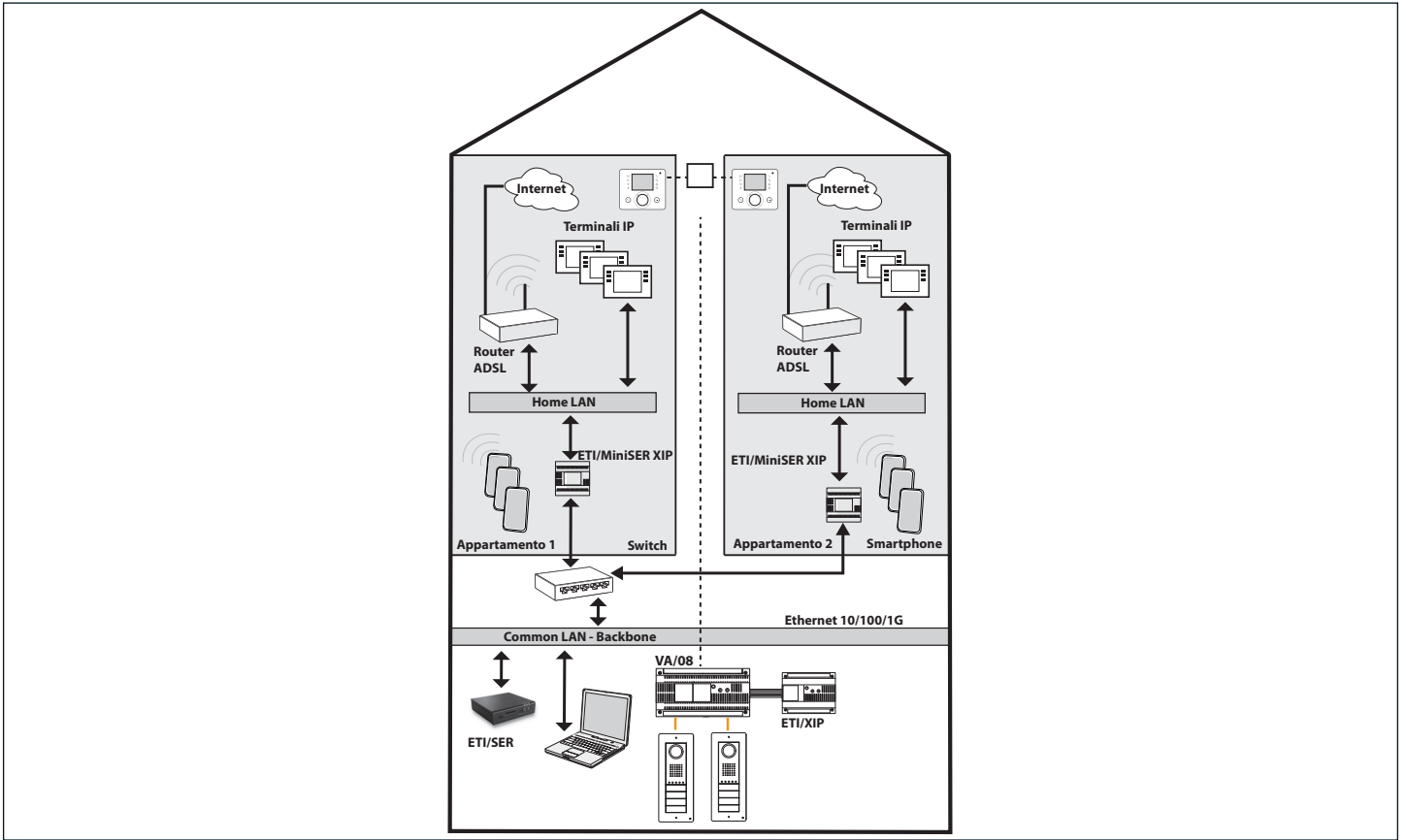



**BPT S.p.A. a Socio Unico**

Via Cornia, 1/b  
33079 Sesto al Reghena  
Pordenone - Italy  
info@bpt.it - www.bpt.it

Bpt is a company of  
**CAMEGROUP**